

対応DT=35~50mm

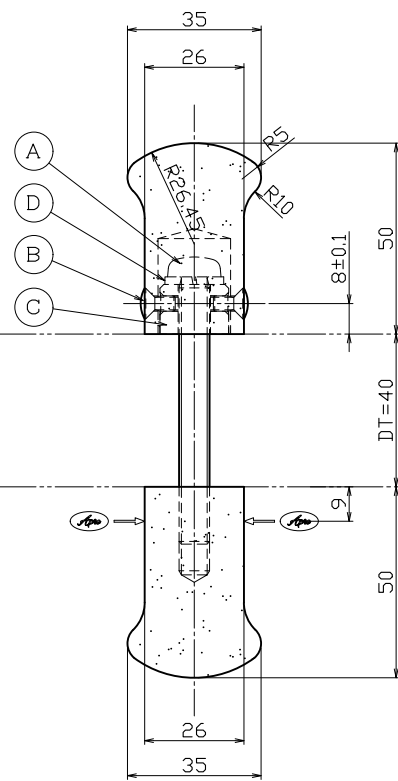

A断面図

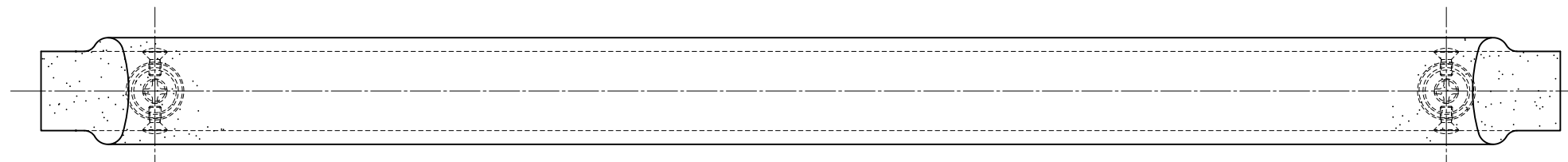
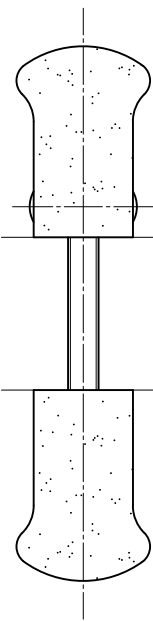
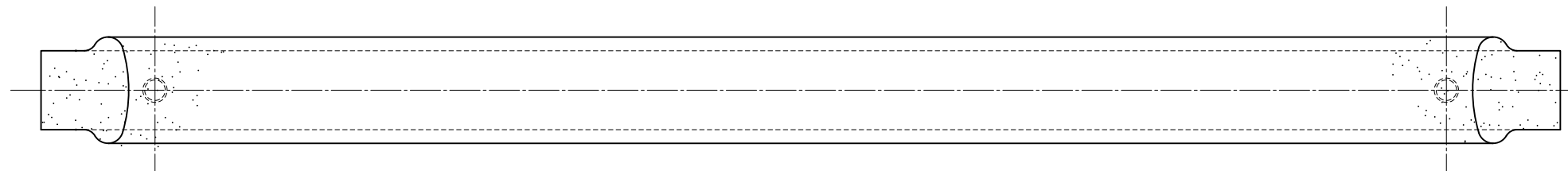
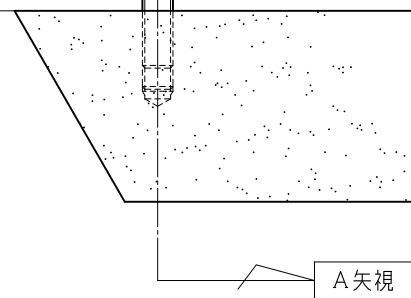
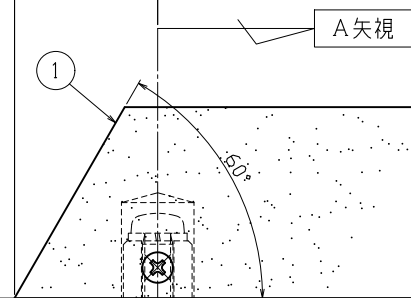
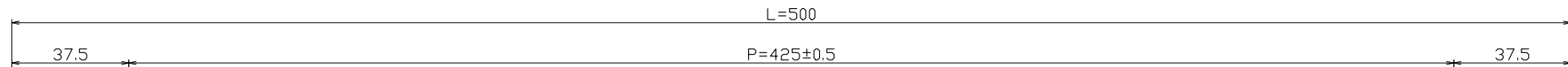

	<p>部品名: グリップ【内外共】 材質: A6063 ショットプラストブラック 仕上: ショットプラストブラック 数量: 2 押出材</p>				<p>部品名: パナ産金 材質: SWRH 三価クロメート 仕上: 三価クロメート 数量: 2 M8用</p>				<p>訂正事項: 部品仕上げ変更: ユニクロ→三価クロメート</p>	<p>00.00.00</p>	<p>指示線公差は右表公差に従うこと。</p>	<p>基本寸法 (mm) 公差 (中級)</p>	<p>作図 20年 11月 05日</p>	<p>図番 製品図</p>	<p>図名 フアノドA【既製品】</p>
	<p>部品名: コマ【MKM-1】 材質: SUM23 三価クロメート 仕上: 三価クロメート 数量: 2 φ18×t-13</p>				<p>部品名: 横小ネジ 材質: SUSXM7 三価クロメート 仕上: 三価クロメート 数量: 4 M4×8丸皿小ネジ</p>					<p>00.00.00</p>		<p>指示線公差は右表公差に従うこと。</p>	<p>公差 (中級)</p>	<p>検尺</p>	<p>図番 製品図</p>
<p>部品名: 横小ネジ 材質: SUSXM7 三価クロメート 仕上: 三価クロメート 数量: 4 M4×8丸皿小ネジ</p>				<p>部品名: セット小ネジ 材質: SWCH 三価クロメート 仕上: 三価クロメート 数量: 2 M8×70筒小ネジ</p>				<p>00.00.00</p>	<p>指示線公差は右表公差に従うこと。</p>	<p>公差 (中級)</p>	<p>検尺</p>	<p>図番 製品図</p>	<p>図名 フアノドA【既製品】</p>		
<p>部品名: セット小ネジ 材質: SWCH 三価クロメート 仕上: 三価クロメート 数量: 2 M8×70筒小ネジ</p>				<p>部品名: 横小ネジ 材質: SUSXM7 三価クロメート 仕上: 三価クロメート 数量: 4 M4×8丸皿小ネジ</p>				<p>23.07.26</p>	<p>近畿</p>	<p>公差 (中級)</p>	<p>検尺</p>	<p>図番 製品図</p>	<p>図名 フアノドA【既製品】</p>		
<p>用紙サイズ: A1</p>										<p>00.00.00</p>	<p>公差 (中級)</p>	<p>検尺</p>	<p>図番 製品図</p>	<p>図名 フアノドA【既製品】</p>	